

Saját gyártású Trapézlemez – T8	
Teljes szélesség: 1180 mm	Nettó/m²
Fedőszélesség: 1170 mm	
Hosszúság maximum 5000 mm	
Falprofilban gyártva	
Horganyzott 0,5 mm	2 150 Ft
Fényes festett 0,45 mm - RAL1015/9002/9006	2 290 Ft
Fényes festett 0,5 mm – RAL6011/6020/6029/7016/8004/9002	2 700 Ft
Fényes festett 0,6 mm - Két oldalon fényes RAL3009	2 950 Ft
Matt festett 0,4 mm – RAL7016/7024/8017	1 990 Ft
Matt festett 0,45 mm - RAL3009/7016/8004/8017	2 495 Ft
Matt festett 0,45 mm - RAL6020/7016/8019/9005	2 351 Ft
Matt festett 0,5 mm – RAL3009/3011/7016/8017	2 395 Ft
Két oldalon Matt festett 0,46 mm - RAL7016	2 850 Ft
Egy oldalon famintás Aranytölgy / Sonoma / Antracit tölgy - 0,45 mm	3 150 Ft
Egy oldalon famintás Dió - 0,45 mm	2 950 Ft
Két oldalon famintás Aranytölgy / Sonoma / Antracit tölgy - 0,45 mm	3 580 Ft
Két oldalon famintás Dió - 0,45 mm	3 395 Ft
Két oldalon famintás Dió / Cseresznye - 0,4 mm	2 900 Ft
Páramentesítő filc - 95 g/m ²	674 Ft
Hatlap fejű csavar - Fába 4,8x35 mm / Fémbe 4,8x19 mm / Fűző 4,8x20 mm	20,00 Ft/db
Opel csavar - Fémbe 4,2x13 mm / 4,2x16 mm / 4,2x19 mm	20,00 Ft/db
Popszegecs 3,2x8,0 mm – RAL1019/7016/8003/8017/9002	15,00 Ft/db
Mágneses behajtófej - 8 mm	670 Ft/db
Fényes javítóspray - 400 ml	2 705 Ft/db
Matt javítóspray - 400 ml	2 705 Ft/db
40 m² alatti páramentesítő filccel rendelt trapézlemezek kismennyiségi felára: 15.000 Ft+ÁFA	
15 m² alatti trapézlemez rendelések kismennyiségi felára: 10.000 Ft+ÁFA	

Teljes szélesség:1180 mm
 Hasznos szélesség:1170 mm

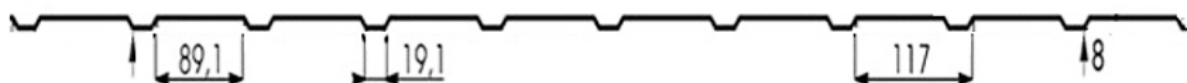

Saját gyártású Trapézlemez – T18	
Teljes szélesség: 1140 mm	Nettó/m²
Fedőszélesség: 1112 mm	
Hosszúság maximum 8000 mm	
Tető és falprofilban gyártva	
Horganyzott 0,5 mm	2 220 Ft
Fényes festett 0,45 mm - RAL1015/9002/9006	2 395 Ft
Fényes festett 0,5 mm – RAL6011/6020/6029/7016/8004/9002	2 880 Ft
Fényes festett 0,6 mm - Két oldalon fényes RAL3009	3 060 Ft
Matt festett 0,3 mm – RAL7016	1 710 Ft
Matt festett 0,4 mm – RAL7016/7024/8017	2 090 Ft
Matt festett 0,45 mm - RAL3009/7016/8004/8017	2 595 Ft
Matt festett 0,45 mm - RAL6020/7016/8019/9005	2 450 Ft
Matt festett 0,5 mm – RAL3009/3011/7016/8017	2 450 Ft
Két oldalon Matt festett 0,46 mm - RAL7016	2 950 Ft
Egy oldalon famintás Aranytölgy / Sonoma / Antracit tölgy - 0,45 mm	3 280 Ft
Egy oldalon famintás Dió - 0,45 mm	3 060 Ft
Két oldalon famintás Aranytölgy / Sonoma / Antracit tölgy - 0,45 mm	3 710 Ft
Két oldalon famintás Dió - 0,45 mm	3 550 Ft
Két oldalon famintás Dió / Cseresznye - 0,4 mm	2 970 Ft
Páramentesítő filc - 95 g/m ²	674 Ft
T18 profilszivacs párban (felső + alsó)	1 020 Ft/pár
T18 bevilágító elem 6000x1100 mm	5 550 Ft
Hatlap fejű csavar - Fába 4,8x35 mm / Fémbe 4,8x19 mm / Fűző 4,8x20 mm	20,00 Ft/db
Opel csavar - Fémbe 4,2x13 mm / 4,2x16 mm / 4,2x19 mm	20,00 Ft/db
Popszegecs 3,2x8,0 mm – RAL1019/7016/8003/8017/9002	15,00 Ft/db
Mágneses behajtófej - 8 mm	670 Ft/db
Fényes javítóspray - 400 ml	2 705 Ft/db
Matt javítóspray - 400 ml	2 705 Ft/db
40 m² alatti páramentesítő filccel rendelt trapézlemez kismennyiségi felára: 15.000 Ft+ÁFA	
15 m² alatti trapézlemez rendelések kismennyiségi felára: 10.000 Ft+ÁFA	

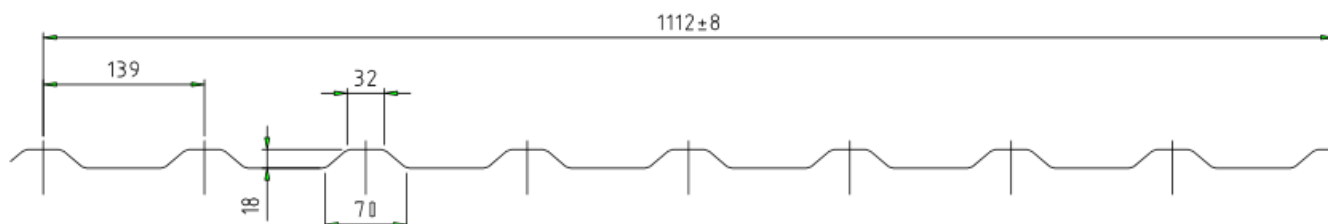

Saját gyártású Trapézlemez – T35	
Teljes szélesség: 1100 mm	Nettó/m²
Fedőszélesség: 1065 mm	
Hosszúság maximum 12000 mm	
Tető és falprofilban gyártva	
Horganyzott 0,5 mm	2 320 Ft
Fényes festett 0,45 mm - RAL1015/9002/9006	2 450 Ft
Fényes festett 0,5 mm – RAL6011/6020/6029/7016/8004/9002	2 900 Ft
Fényes festett 0,6 mm - Két oldalon fényes RAL3009	3 165 Ft
Matt festett 0,4 mm – RAL7016/7024/8017	2 190 Ft
Matt festett 0,45 mm - RAL3009/7016/8004/8017	2 675 Ft
Matt festett 0,45 mm - RAL6020/7016/8019/9005	2 560 Ft
Matt festett 0,5 mm – RAL3009/3011/7016/8017	2 560 Ft
Két oldalon Matt festett 0,46 mm - RAL7016	3 020 Ft
Egy oldalon famintás Aranytölgy / Sonoma / Antracit tölgy - 0,45 mm	3 370 Ft
Egy oldalon famintás Dió - 0,45 mm	3 150 Ft
Két oldalon famintás Aranytölgy / Sonoma / Antracit tölgy - 0,45 mm	3 820 Ft
Két oldalon famintás Dió - 0,45 mm	3 650 Ft
Két oldalon famintás Dió / Cseresznye - 0,4 mm	3 100 Ft
Páramentesítő filc - 95 g/m ²	674 Ft
T35 profilszivacs párban (felső + alsó)	1 170 Ft/pár
T35 bevilágító elem 6000x1100 mm	5 550 Ft
Hatlap fejű csavar - Fába 4,8x35 mm / Fémbe 4,8x19 mm / Fűző 4,8x20 mm	20,00 Ft/db
Opel csavar - Fémbe 4,2x13 mm / 4,2x16 mm / 4,2x19 mm	20,00 Ft/db
Popszegecs 3,2x8,0 mm – RAL1019/7016/8003/8017/9002	15,00 Ft/db
Mágneses behajtófej - 8 mm	670 Ft/db
Fényes javítóspray - 400 ml	2 705 Ft/db
Matt javítóspray - 400 ml	2 705 Ft/db
40 m² alatti páramentesítő filccel rendelt trapézlemez kismennyiségi felára: 15.000 Ft+ÁFA	
15 m² alatti trapézlemez rendelések kismennyiségi felára: 10.000 Ft+ÁFA	

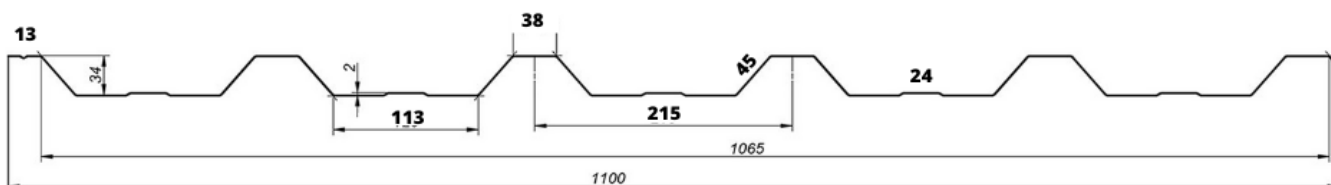

Saját gyártású cserepes lemez - Szinusz	
Teljes szélesség: 1190 mm	Nettó/m2
Fedőszélesség: 1104 mm	
Mintamagasság: 20 mm	
Modul hosszúság: 350 mm	
Hosszúság maximum 6000 mm	
Fényes festett 0,45 mm - RAL1015/9002/9006	2 289 Ft
Fényes festett 0,5 mm – RAL6011/6020/6029/7016/8004/9002	2 701 Ft
Matt festett 0,4 mm – RAL7024	1 990 Ft
Matt festett 0,45 mm - RAL3009/7016/8004/8017	2 495 Ft
Matt festett 0,45 mm - RAL6020/8019/9005	2 351 Ft
Matt festett 0,5 mm – RAL3009/3011/7016/8017	2 450 Ft
Páramentesítő filc - 95 g/m ²	674 Ft
Szinusz profilszivacs - párban (Felső + alsó)	933 Ft/pár
Hatlap fejű csavar - Fába 4,8x35 mm / Fémbe 4,8x19 mm / Fűző 4,8x20 mm	20,00 Ft/db
Opel csavar - Fémbe 4,2x13 mm / 4,2x16 mm / 4,2x19 mm	20,00 Ft/db
Popszegecs 3,2x8,0 mm – RAL1019/7016/8003/8017/9002	15,00 Ft/db
Mágneses behajtófej - 8 mm	670 Ft/db
Fényes javítóspray - 400 ml	2 705 Ft/db
Matt javítóspray - 400 ml	2 705 Ft/db
80 m2 alatti páramentesítő filccel rendelt cserepes lemezek kismennyiségi felára: 15.000 Ft+ÁFA	
40 m2 alatti cserepes lemez rendelések kismennyiségi felára: 15.000 Ft+ÁFA	

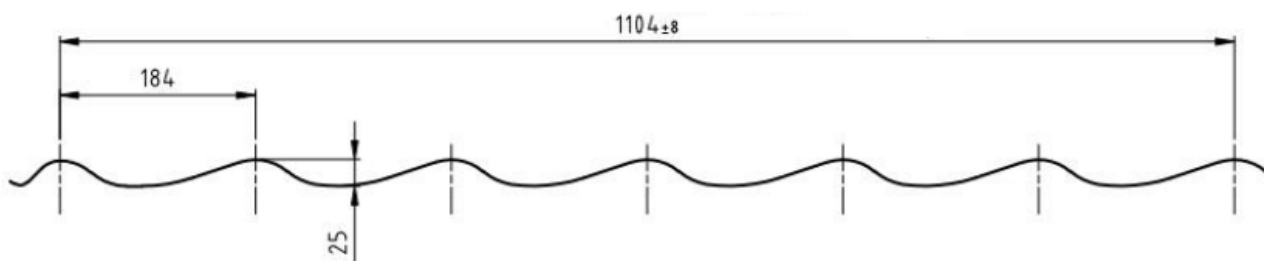

Saját gyártású Síklemez – Táblában	
Teljes szélesség: 1250 mm	Nettó/m2
Minimum hosszúság: 1000 mm	
Maximum hosszúság: 3000 mm	
Horganyzott 0,5 mm	2 018 Ft
Fényes festett 0,45 mm - RAL1015/9002/9006	2 158 Ft
Fényes festett 0,5 mm – RAL6011/6020/6029/7016/8004/9002	2 561 Ft
Fényes festett 0,6 mm - Két oldalon fényes RAL3009	2 953 Ft
Matt festett 0,3 mm – RAL7016	1 710 Ft
Matt festett 0,4 mm – RAL7016/7024/8017	1 932 Ft
Matt festett 0,45 mm - RAL3009/6020/7016/8004/8017/8019/9005	2 393 Ft
Matt festett 0,5 mm – RAL3009/3011/7016/8017	2 472 Ft
Petra Matt 0,5 mm – RAL7016	2 800 Ft
Két oldalon Matt festett 0,46 mm - RAL7016	2 590 Ft
Egy oldalon famintás Aranytölgy / Sonoma / Antracit tölgy - 0,45 mm	2 962 Ft
Egy oldalon famintás Dió - 0,45 mm	2 766 Ft
Két oldalon famintás Aranytölgy / Sonoma / Antracit tölgy - 0,45 mm	3 374 Ft
Két oldalon famintás Dió - 0,45 mm	3 198 Ft
Két oldalon famintás Dió / Cseresznye - 0,4 mm	2 705 Ft
Hatlap fejú csavar - Fába 4,8x35 mm / Fémbe 4,8x19 mm / Fűző 4,8x20 mm	20,00 Ft/db
Opel csavar - Fémbe 4,2x13 mm / 4,2x16 mm / 4,2x19 mm	20,00 Ft/db
Popszegecs 3,2x8,0 mm – RAL1019/7016/8003/8017/9002	15,00 Ft/db
Mágneses behajtófej - 8 mm	670 Ft/db
Fényes javítóspray - 400 ml	2 705 Ft/db
Matt javítóspray - 400 ml	2 705 Ft/db

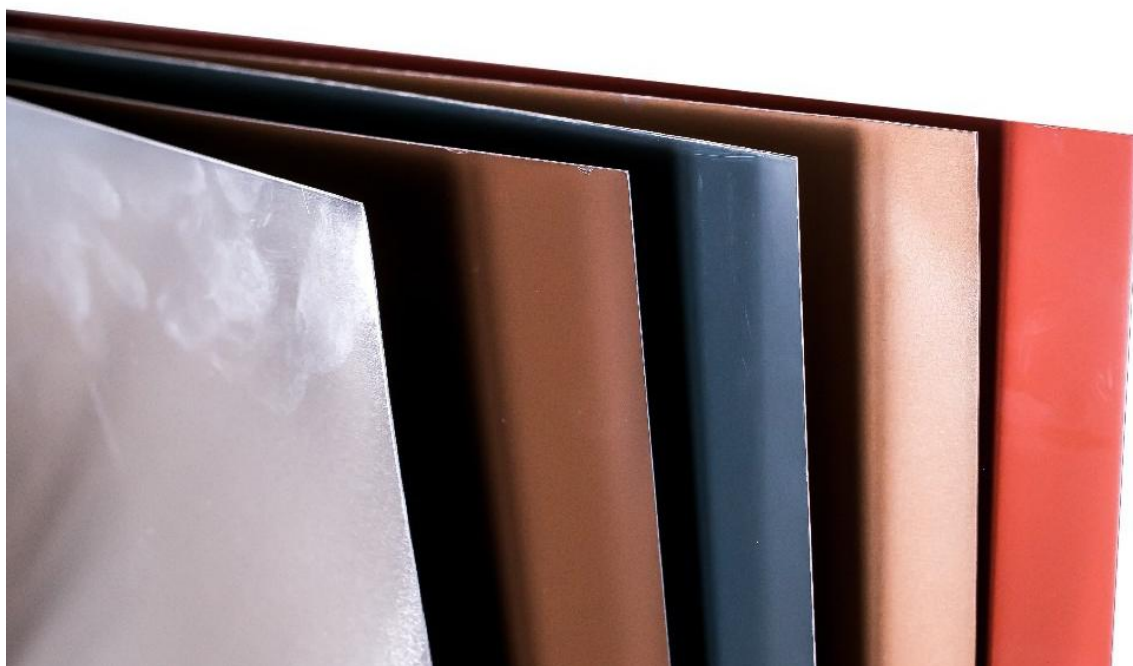

Saját gyártású Síklemez - Tekercsben	
Teljes szélesség: 1250 mm	Nettó/m²
Maximum hosszúság: 10000 mm	
Horganyzott 0,5 mm	2 157 Ft
Fényes festett 0,45 mm - RAL1015/9002/9006	2 559 Ft
Fényes festett 0,5 mm – RAL6011/6020/6029/7016/8004/9002	2 750 Ft
Fényes festett 0,6 mm - Két oldalon fényes RAL3009	3 157 Ft
Matt festett 0,4 mm – RAL7016/7024/8017	2 065 Ft
Matt festett 0,45 mm - RAL3009/6020/7016/8004/8017/8019/9005	2 559 Ft
Matt festett 0,5 mm – RAL3009/3011/7016/8017	2 659 Ft
Petra Matt 0,5 mm – RAL7016	2 900 Ft
Két oldalon Matt festett 0,46 mm - RAL7016	2 768 Ft
Egy oldalon famintás Aranytölgy / Sonoma / Antracit tölgy - 0,45 mm	3 167 Ft
Egy oldalon famintás Dió - 0,45 mm	2 957 Ft
Két oldalon famintás Aranytölgy / Sonoma / Antracit tölgy - 0,45 mm	3 607 Ft
Két oldalon famintás Dió - 0,45 mm	3 418 Ft
Két oldalon famintás Dió / Cseresznye - 0,4 mm	2 892 Ft
Hatlap fejű csavar - Fába 4,8x35 mm / Fémbe 4,8x19 mm / Fűző 4,8x20 mm	20,00 Ft/db
Opel csavar - Fémbe 4,2x13 mm / 4,2x16 mm / 4,2x19 mm	20,00 Ft/db
Popszegecs 3,2x8,0 mm – RAL1019/7016/8003/8017/9002	15,00 Ft/db
Mágneses behajtófej - 8 mm	670 Ft/db
Fényes javítóspray - 400 ml	2 705 Ft/db
Matt javítóspray - 400 ml	2 705 Ft/db



Standard élhajlítások Fényes/Horganyzott

Nettó / 2 méter:

Megnevezés:	Teríték:	Fényes 0,4 mm	Fényes 0,45 mm	Fényes 0,5 mm	Horganyzott 0,4 mm	Horganyzott 0,5 mm
Trapézlemez "U" kerítészegő 1250 mm/db	80 mm	1 152 Ft	1 152 Ft	1 280 Ft	928 Ft	1 184 Ft
Cserepeslemez gerincelem	Kicsi	3 887 Ft	4 531 Ft	4 853 Ft	-	-
Cserepeslemez gerincelem	Nagy	-	5 750 Ft	6 095 Ft	-	-
Trapézlemez gerincelem	312 mm	2 995 Ft	3 370 Ft	3 744 Ft	2 714 Ft	3 463 Ft
Trapézlemez gerincelem	416 mm	3 994 Ft	4 493 Ft	4 992 Ft	3 619 Ft	4 618 Ft
Felső oromszegély	312 mm	2 995 Ft	3 370 Ft	3 744 Ft	2 714 Ft	3 463 Ft
Cserép alatti oromszegély	312 mm	2 995 Ft	3 370 Ft	3 744 Ft	2 714 Ft	3 463 Ft
Falszegély	208 mm	1 997 Ft	2 246 Ft	2 496 Ft	1 810 Ft	2 309 Ft
Felső falszegély	208 mm	1 997 Ft	2 246 Ft	2 496 Ft	1 810 Ft	2 309 Ft
Cserép alatti oromszegély	416 mm	3 994 Ft	4 493 Ft	4 992 Ft	3 619 Ft	4 618 Ft
Vápalemez	416 mm	3 994 Ft	4 493 Ft	4 992 Ft	3 619 Ft	4 618 Ft
Hófogó	208 mm	1 997 Ft	2 246 Ft	2 496 Ft	1 810 Ft	2 309 Ft
Ereszszegély	208 mm	1 997 Ft	2 246 Ft	2 496 Ft	1 810 Ft	2 309 Ft
Törésvonal szegély	250 mm	2 400 Ft	2 700 Ft	3 000 Ft	2 175 Ft	2 775 Ft
Felső kéményszegő	500 mm	4 800 Ft	5 400 Ft	6 000 Ft	4 350 Ft	5 550 Ft
Alsó kéményszegő	500 mm	4 800 Ft	5 400 Ft	6 000 Ft	4 350 Ft	5 550 Ft
Oldalsó kéményszegő	500 mm	4 800 Ft	5 400 Ft	6 000 Ft	4 350 Ft	5 550 Ft

Standard élhajlítások *Matt/Famintás*

Nettó / 2 méter:

Megnevezés:	Teríték:	Matt 0,4 mm	Matt 0,45 mm	Matt 0,5 mm	Famintás egy oldalas	Famintás két oldalas
Trapézlemez "U" kerítésszegő 1250 mm/db	80 mm	1 296 Ft	1 368 Ft	1 512 Ft	1 742 Ft	1 944 Ft
Cserepeslemez gerincelem	Kicsi	4 255 Ft	4 945 Ft	5 635 Ft	-	-
Cserepeslemez gerincelem	Nagy	-	5 865 Ft	6 325 Ft	-	-
Trapézlemez gerincelem	312 mm	3 370 Ft	3 557 Ft	3 931 Ft	4 530 Ft	5 054 Ft
Trapézlemez gerincelem	416 mm	4 493 Ft	4 742 Ft	5 242 Ft	6 040 Ft	6 739 Ft
Felső oromszegély	312 mm	3 370 Ft	3 557 Ft	3 931 Ft	4 530 Ft	5 054 Ft
Cserép alatti oromszegély	312 mm	3 370 Ft	3 557 Ft	3 931 Ft	4 530 Ft	5 054 Ft
Falszegély	208 mm	2 246 Ft	2 371 Ft	2 621 Ft	3 020 Ft	3 370 Ft
Felső falszegély	208 mm	2 246 Ft	2 371 Ft	2 621 Ft	3 020 Ft	3 370 Ft
Vápalemez	416 mm	4 493 Ft	4 742 Ft	5 242 Ft	6 040 Ft	6 739 Ft
Hófogó	208 mm	2 246 Ft	2 371 Ft	2 621 Ft	3 020 Ft	3 370 Ft
Ereszszegély	208 mm	2 246 Ft	2 371 Ft	2 621 Ft	3 020 Ft	3 370 Ft
Törésvonal szegély	250 mm	2 700 Ft	2 850 Ft	3 150 Ft	3 630 Ft	4 050 Ft
Felső kéményszegő	500 mm	5 400 Ft	5 700 Ft	6 300 Ft	7 260 Ft	8 100 Ft
Alsó kéményszegő	500 mm	5 400 Ft	5 700 Ft	6 300 Ft	7 260 Ft	8 100 Ft
Oldalsó kéményszegő	500 mm	5 400 Ft	5 700 Ft	6 300 Ft	7 260 Ft	8 100 Ft

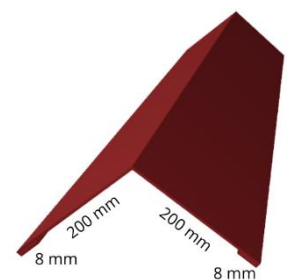
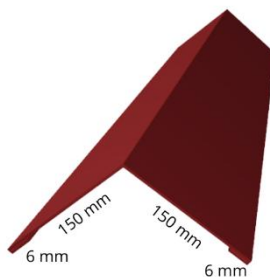
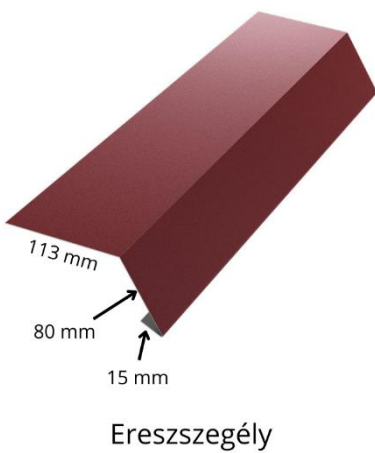
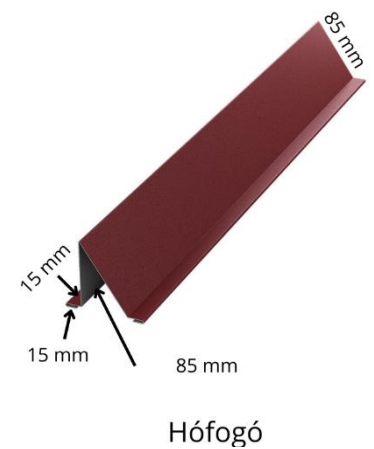
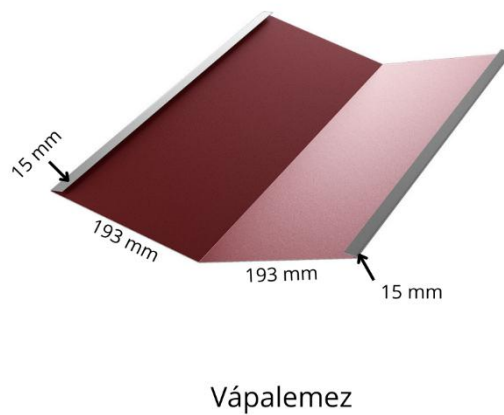
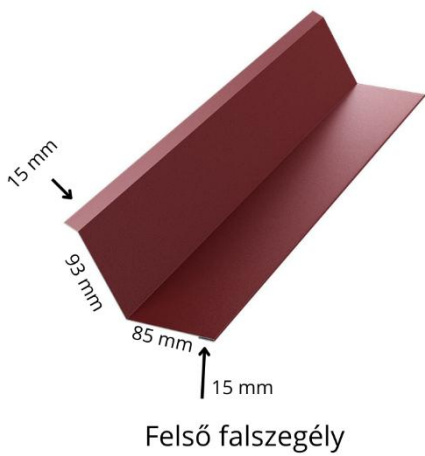
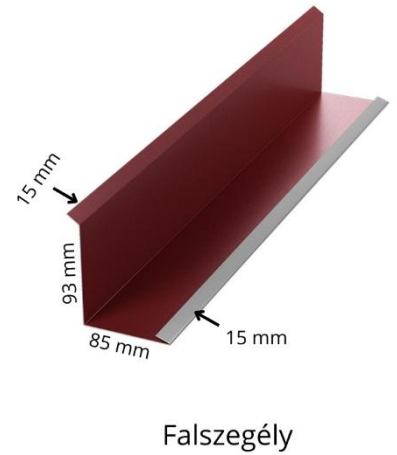
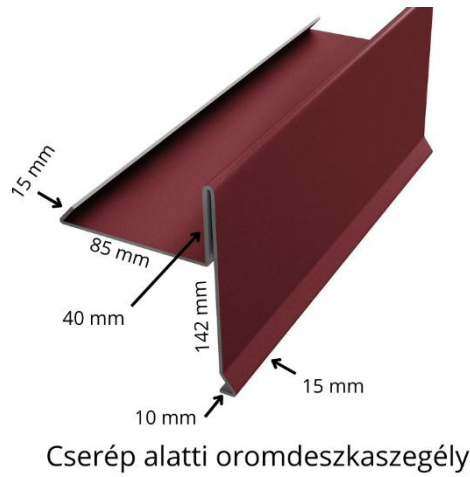
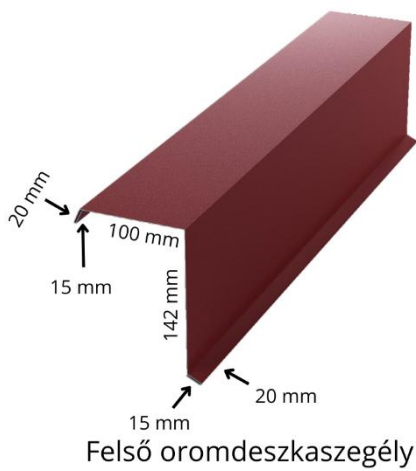

Trapézlemez gerincelem - 312 mm

Trapézlemez gerincelem - 416 mm

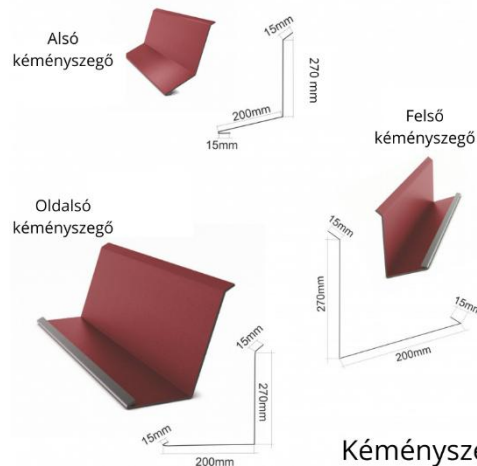
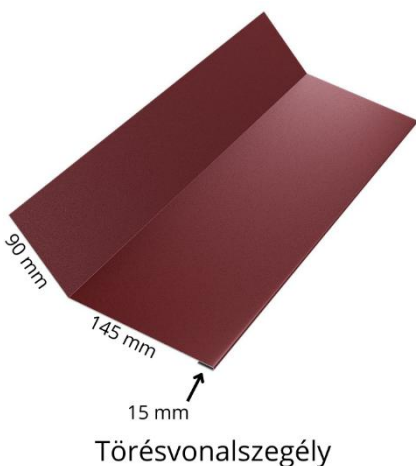

Páraáteresztő fóliák	Nettó/m2:
Páraáteresztő fólia 140 g 1,5x50 / 1,5x20 m (75 / 30 m2)	284 Ft

Párazáró fóliák	Nettó/m2:
Párazáró fólia 100 g/m2 1,5x50 m: 75 m2	214 Ft

Gerinc kiegészítők	Nettó/db:
Perforált véglezáró cserepes gerincelemhez - Fényes	2 092 Ft
Perforált véglezáró cserepes gerincelemhez - Matt	2 218 Ft
Perforált véglezáró cserepes gerincelemhez – Petra Matt	2 678 Ft
Cserepes gerincelem végzáró - Fényes	6 665 Ft
Cserepes gerincelem végzáró - Matt	6 836 Ft
Cserepes gerincelem végzáró – Petra Matt	7 781 Ft
Cserepes gerincelem nagy végzáró - Fényes	6 949 Ft
Cserepes gerincelem nagy végzáró - Matt	7 113 Ft
Cserepes gerincelem nagy végzáró – Petra Matt	8 058 Ft

Javító festékek - 400 ml	Nettó/db:
Fényes javítófesték	2 705 Ft
Matt javítófesték	2 705 Ft



Szellőző kiegészítők	Nettó/db:
Ereszszegély szalag 5 m x 100 mm	1 260 Ft
Gerincelem Szalag 5 m x 310 mm RAL8004/8017/9005/7024	2 898 Ft



Ereszfésű	Nettó/db:
Szellőzött ereszfésű	454 Ft
Ereszfésű	252 Ft

Omega hófogó	Nettó/db:
Omega Fényes	580 Ft
Omega Matt	668 Ft
Omega Petra Matt	819 Ft



Szellőző kosarak	Nettó/db:
Szellőzőkosár - Classic	18 900 Ft

Kiszerezés	Bevonat	Fémbe	Fába	Fűző	Opel fémbe			Nettó Darab ár	Nettó Doboz ár
					4,2x13 mm	4,2x16 mm	4,2x19 mm		
250 db	RAL festett	4,8x19 mm	4,8x35 mm	4,8x20 mm	4,2x13 mm	4,2x16 mm	4,2x19 mm	25,00 Ft/db	20,0 Ft/db
	Horganyzott				-				



Szögletes kerítésléc - 120 mm	
Bevonat	Nettó/fm:
Két oldalon famintás 0,45 mm	1 080 Ft
Két oldalon matt festett 0,45 mm	1 050 Ft
Popszegecs	15,00 Ft/db
Csavar – Fémbe 4,8x19 mm	20,00 Ft/db
Opel csavar – 4,2x13 / 4,2x16 / 4,2x19 mm	20,00 Ft/db
Faminták: Dió, Aranytölgy, Sonoma tölgy, Antracit tölgy, Cseresznye	
Matt színek: RAL6020, RAL7016, RAL8004, RAL8017	
<u>20 fm alatt +20% felár</u>	

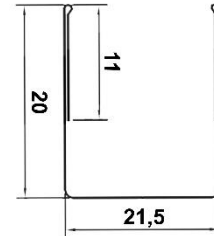
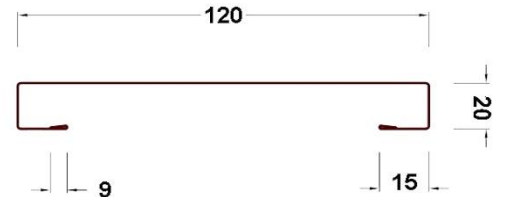

Szögletes kerítésléc befogó - U profil	
Bevonat	Nettó/fm:
Két oldalon famintás 0,45 mm	1 080 Ft
Két oldalon matt festett 0,45 mm	1 050 Ft
Popszegecs	15,00 Ft/db
Csavar – Fémbe 4,8x19 mm	20,00 Ft/db
Opel csavar – 4,2x13 / 4,2x16 / 4,2x19 mm	20,00 Ft/db
Faminták: Dió, Aranytölgy, Sonoma tölgy, Antracit tölgy, Cseresznye	
Matt színek: RAL6020, RAL7016, RAL8004, RAL8017	
<u>20 fm alatt +20% felár</u>	



Szögletes kerítésléc - 125 mm	
Bevonat	Nettó/fm:
Két oldalon famintás 0,45 mm	1 148 Ft
Két oldalon Fényes RAL7016 0,45 mm	1 148 Ft
Két oldalon MATT RAL7016 0,45 mm	1 148 Ft
Popszegecs	15,00 Ft/db
Csavar – Fémbe 4,8x19 mm	20,00 Ft/db
Opel csavar – 4,2x13 / 4,2x16 / 4,2x19 mm	20,00 Ft/db
Faminták: Dió, Aranytölgy, Sonoma tölgy, Antracit tölgy	

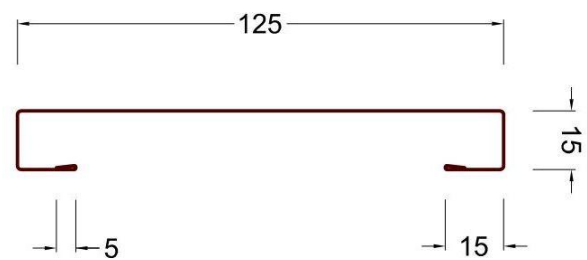

Szögletes kerítésléc befogó - U profil	
	Nettó/fm:
Két oldalon famintás 0,45 mm	1 636 Ft
Két oldalon RAL7016 0,45 mm	1 636 Ft
Két oldalon MATT RAL7016 0,45 mm	1 636 Ft
Popszegecs	15,00 Ft/db
Csavar – Fémbe 4,8x19 mm	20,00 Ft/db
Opel csavar – 4,2x13 / 4,2x16 / 4,2x19 mm	20,00 Ft/db

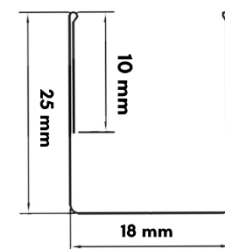

Íves acél kerítésléc - 110 mm

<i>Minimum hosszúság: 200 mm</i>	Nettó/fm:
<i>Maximum hosszúság: 4000 mm</i>	
SSAB Fényes két oldalon festett 0,6 mm	1 045 Ft
SSAB Matt két oldalon festett 0,6 mm	1 154 Ft
Fényes festett 0,5 mm	790 Ft
Fényes festett 0,45 mm	699 Ft
Fényes két oldalon festett 0,5 mm	869 Ft
Fényes két oldalon festett 0,4 mm	735 Ft
Fekete Famintás 0,45 mm	966 Ft
Matt festett 0,5 mm	832 Ft
Matt festett 0,45 mm	747 Ft
Matt két oldalon festett 0,5 mm	900 Ft
2 oldalon famintás	975 Ft
Popszegecs	15,00 Ft/db
Csavar – Fémbe 4,8x19 mm	20,00 Ft/db
Opel csavar – 4,2x13 / 4,2x16 / 4,2x19 mm	20,00 Ft/db
<u>20 fm alatt +20% felár</u>	
Faminták: Dió, Aranytölgy, Sonoma tölgy, Antracit tölgy, Cseresznye	
Egyoldali Matt: RAL3009, RAL6005, RAL6020, RAL7016, RAL8004, RAL8017	
Kétoldali matt: RAL6020, RAL7016, RAL8004, RAL8017	

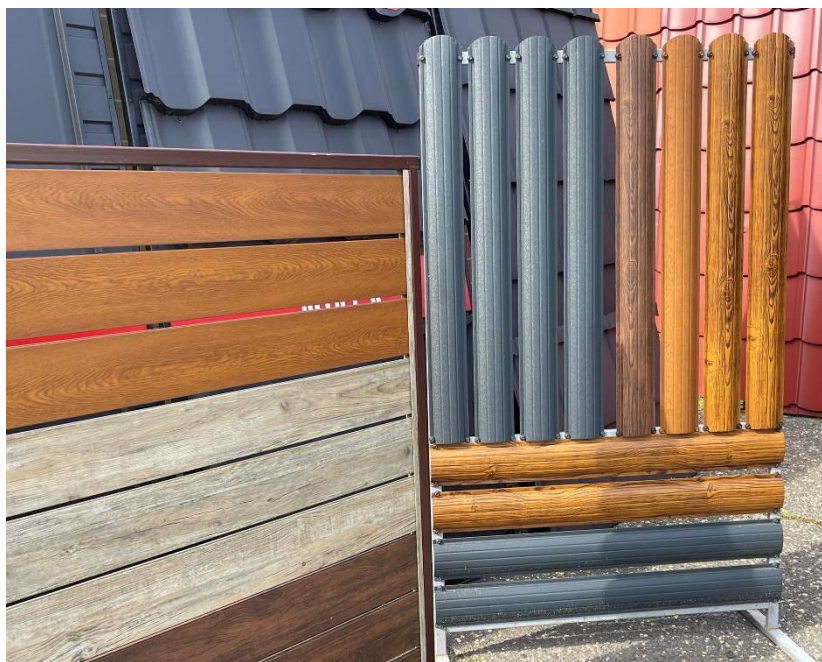
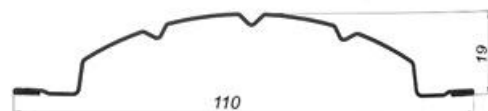

Ereszcsatorna rendszer 150/100			
Megnevezés	Nettó:	Bruttó:	
RAL3009 RAL7016 RAL8004 RAL8017	Ereszcsatorna 4000 mm	7 887 Ft	10 017 Ft
	Ereszcsatorna 2000 mm	3 947 Ft	5 012 Ft
	Lefolyócső 100 / 3000 mm	6 904 Ft	8 767 Ft
	Spinglis csatorna tartóvas	1 276 Ft	1 621 Ft
	Lefolyócső tartó bilincs 100	822 Ft	1 044 Ft
	Csőbilincs 100	872 Ft	1 107 Ft
	Véglemez	822 Ft	1 044 Ft
	Toldóelem	1 096 Ft	1 391 Ft
	Betorkolló csonk	2 253 Ft	2 862 Ft
	Csőkönyök 60 °-os	2 253 Ft	2 862 Ft
	Közdarab 1000 mm	2 303 Ft	2 925 Ft
	Külső szeglet 90°	5 422 Ft	6 886 Ft
	Belső szeglet 90°	5 422 Ft	6 886 Ft
	Kifolyókönyök	2 521 Ft	3 202 Ft

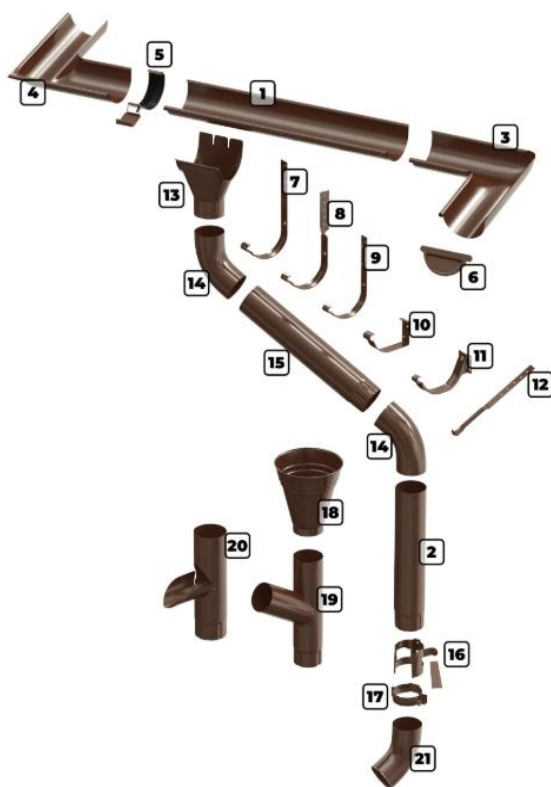

1.	Ereszcsatorna
2.	Lefolyócső
3.	Belsőszeglet
4.	Külső szeglet
5.	Gumis toldó elem
6.	Véglemez
7.	Csatornatartóvas 210 mm
8.	Csavart csatornatartó vas
9.	Csatornatartóvas 160 mm
10.	Kombinált csatornatartó vas
11.	Állítható csatornatartó vas
12.	Csatorna függesztőszalag
13.	Betorkolló
14.	Csőkönyök
15.	Közdarab
16.	Lefolyócső tartó bilincs
17.	Csőbilincs
18.	Vízgyűjtő tölcser
19.	Lefolyócső elágazás
20.	Kifolyóelágazás
21.	Alsókifolyó

Fényes bevonattal – raktár készleten

15 év színmegtartási garancia

30 év korrózió állósági garancia

RAL3009, RAL7016, RAL8004, RAL8017

Szinuszos cserepes lemez vágási táblázat

Teljes szélesség:	1190 mm
Fedőszélesség:	1104 mm
Minta magasság:	20 mm
Modul hosszúság:	350 mm
Kezdő modul:	55 mm
Záró modul:	50 - 300 mm
Gyártható méretek:	
Modulszám	Lemezhossz
1	455 mm - 705 mm
2	805 mm - 1055 mm
3	1155 mm - 1405 mm
4	1505 mm - 1755 mm
5	1855 mm - 2105 mm
6	2205 mm - 2455 mm
7	2555 mm - 2805 mm
8	2905 mm - 3155 mm
9	3255 mm - 3505 mm
10	3605 mm - 3855 mm
11	3955 mm - 4205 mm
12	4305 mm - 4555 mm
13	4655 mm - 4905 mm
14	5005 mm - 5255 mm
15	5355 mm - 5605 mm
16	5705 mm - 5955 mm
17	6055 mm - 6305 mm
18	6405 mm - 6655 mm
19	6755 mm - 7005 mm
A két méret közé eső hosszúságot tudja vágni a gép.	



Saját gyártású súlytáblázat.

0,3 mm

- T8: 1,90 kg/m², T18: 1,96 kg/m², T35: 2,05 kg/m², Szinusz: 1,90 kg/m², Sík: 1,79 kg/m²

0,35 mm

- T8: 2,57 kg/m², T18: 2,66 kg/m², T35: 2,75 kg/m², Szinusz: 2,57 kg/m², Sík: 2,42 kg/m²

0,4 mm

- T8: 2,76 kg/m², T18: 2,85 kg/m², T35: 2,96 kg/m², Szinusz: 2,76 kg/m², Sík: 2,6 kg/m²

0,45 mm

- T8: 3,50 kg/m², T18: 3,65 kg/m², T35: 3,75 kg/m², Szinusz: 3,50 kg/m², Sík: 3,30 kg/m²

0,46 mm

- T8: 3,60 kg/m², T18: 3,75 kg/m², T35: 3,90 kg/m², Szinusz: 3,60 kg/m², Sík: 3,45 kg/m²

0,5 mm

- T8: 3,85 kg/m², T18: 4,00 kg/m², T35: 4,15 kg/m², Szinusz: 3,85 kg/m², Sík: 3,65 kg/m²

0,6 mm

- T8: 4,75 kg/m², T18: 4,90 kg/m², T35: 5,10 kg/m², Szinusz: 4,75 kg/m², Sík: 4,50 kg/m²

Saját gyártású famintás választék.



Megrendeléshez szükséges információk.

Rendelés leadása

- Megrendeléseket kizárólag emailben vagy személyesen telephelyeinken tudunk rögzíteni, telefonon nem tudjuk elfogadni.

Megrendelés rögzítéséhez az alábbiakra van szükségünk minden esetben.

- Számlázási név:
- Számlázási cím:
- Szállítás esetén szállítási cím:
- Cég esetén adószám:
- Cég esetén fordított áfa nyilatkozat kitöltése:
- Email cím:
- Mobilos elérhetőség:
- Terméknév:
- Vastagság:
- Színkód:
- Hosszméret és darabszám:

A visszaigazolásban (árajánlat / díjbekérő / vevői rendelés) szereplő adatok, termékek, színkódok, számlázási és szállítási adatok helyességét minden esetben kérjük áttekinteni, ellenőrizni, az előleg kifizetését követően elfogadottnak tekintjük a megrendelést, legyártást követően a termékek módosítására nincs lehetőség.

Fizetési feltételek

- Előleg minden megrendeléshez szükséges melynek minimum mértéke 50%, nettó: 50.000 Ft alatti megrendeléseket 100%-ban szükséges előre fizetni.
- Fennmaradó összeg teljesítése telephelyi átvétel esetén: szállításkor telephelyünkön kiértékelést követően legkésőbb 5 munkanapon belül.
- Fennmaradó összeg teljesítése szállítás esetén: utalással szállítás szervezés előtt vagy készpénzben szállításkor sofőrünknek.

Gyártási határidők:

- 50 m² alatti trapézlemezek gyártási határideje alapanyag függvényében 12 – 15 munkanap.
- 80 m² alatti cserepes lemezek gyártási határideje alapanyag függvényében 12 – 15 munkanap.
- 50 m² feletti trapézlemezek gyártási határideje 5 – 10 munkanap, Keceli vagy Kecskeméti telephelyi átvétellel.
- 80 m² feletti cserepes lemezek gyártási határideje 5 – 10 munkanap, Keceli vagy Kecskeméti telephelyi átvétellel.

Gyártási felár

- Saját gyártású páramentesítőfilccel rendelt trapézlemezekenél 40 m² alatt, cserepes lemezeinknél 80 m² alatti rendelésekhez 15.000 Ft+ÁFA kismennyiségi felárat számítunk fel színenként és vastagságunként.
- 15 m² alatti trapézlemez rendelések kismennyiségi felára: 10.000 Ft+ÁFA.
- 10 m² alatti trapézlemez rendelések kismennyiségi felára: 15.000 Ft+ÁFA.
- 40 m² alatti cserepes lemez rendelések kismennyiségi felára: 15.000 Ft+ÁFA.
- A nem standard színű cserepes lemez rendeléseket 80 m² alatt önmagában nem tudjuk legyártani.
- Standard színnek számít pl.: 0,45 mm Matt RAL3009/7016/8004/8017
- Nem standard színnek számít pl.: Fényes / Mattos
RAL1002/1015/6011/6020/6029/9002/9003/9005/9006/9007

Rendelés pótlás

- Pótrendeléseknél árnyalatbéli eltérések előfordulhatnak, reklamációt ezzel kapcsolatban nem tudunk elfogadni.
- Pótrendeléshez minden esetben szükséges az eredeti megrendeléshez tartozó vevői megrendelés / számla.

Acéldiszkont Raklap betét díj

- 1200x2000 mm nettó: 20.000 Ft/db
- 1200x4000 mm nettó: 30.000 Ft/db
- 1200x5000 mm nettó: 40.000 Ft/db
- 1200x6000 mm nettó: 50.000 Ft/db
- EUR Nettó: 20.000 Ft/db
- Alátétfa nettó: 2000 Ft/db

Bilka Raklap betét díj

- EUR nettó: 20.000 Ft/db
- Kaloda nettó: 40.000 Ft/db
- Vas állvány nettó: 55.000 Ft/db

Telephelyi átvétel

- A megrendelés elkészültének kiértékelését követően az alábbi időpontokban vehető át.
- Árukiadás hétfőtől péntekig: 8.30-11.30, 13.00-15.30.
- Ebédidő: 12.00-13.00. ez idő alatt az árukiadás és rendelés felvétel szünetel.
- Az áru addig nem szállítható, míg a végösszeg teljesítésre nem került.
- Telephelyi átvétel esetén, kérem gondoskodjon megfelelő méretű szállítójárműről, amennyiben személyautóval, zárt, dobozos autóval, utánfutóval érkezik abban az esetben mérettől függően legalább 2 - 4 fő rakodó személy biztosítása szükséges a megrendelő részéről.
- Targoncás rakodást kizárólag az arra megfelelő járműre tudjuk biztosítani, aminek a raktere megegyezik a rendelt lemezek hosszával.
- Kérem gondoskodjon védelmi, illetve rögzítő eszközökről.
- Alátétfát 2000 Ft/db+ÁFA áron tudunk korlátozott mennyiségben biztosítani.
- Személyes átvétel esetén, a rendelés készre jelentését követően, az árut 5 munkanapon belül kérjük elszállítani telephelyünkről, ezt követően a 6. munkanaptól 7500 Ft+ÁFA/nap felárat számolunk fel.

A nem raktári tételek beérkezésére csak tájékoztató jellegű határidőt tudunk megadni. Az esetlegesen felmerülő csúszások miatt felelősséget, kártérítést nem vállalunk!

Házhoz szállítás

- Szállítási értesítés szállítást megelőző 1 – 2 munkanap.
- Rakodáshoz mindenképp gépi rakodóeszköz / emberi segítség (2-4 fő) biztosítása szükséges, melyről a megrendelőnek szükséges gondoskodni.
- Lepakolás a vevő / megrendelő felelőssége, anyag mozgatásból eredő károkért az Acéldiszkont Kft. felelősséget nem vállal.
- Az áru addig nem szállítható, míg a végösszeg teljesítésre nem került, ezt követően tudjuk csak megkezdeni a fuvarszervezést.

Elérhetőségeink

6000 Kecskemét Klebelsberg Kunó utca 17/A.

- Orcsik Csaba
Értékesítő
+36-30/116-3252
kecskem@aceldiszkont.hu
- Polyák Kitti
Értékesítő / Számlázó
+36-30/095-1005
kecskem@aceldiszkont.hu

6237 Kecel Külterület Hrsz.: 0224/40.

- Békés Zsuzsanna
Értékesítő
+36-30/497-6045
info@aceldiszkont.hu